

НАУЧНО-ПРОИЗВОДСТВЕННАЯ КОМПАНИЯ «ТЕКО»

454018, г. Челябинск, ул. Кислицина, д.100.

Тел./факс: (351)796-01-18,796-01-19

E-mail: teko@teko-com.ru

www.teko-com.ru



Датчик заштыбовки

ДЗ-6020

(ДЗ-1020)

Паспорт

Руководство по эксплуатации

ДЗ-6020.000 ПС

1. Назначение

Датчик заштыбовки ДЗ-6020 (ДЗ-1020) предназначен для контроля забивки перегрузочных течек конвейеров при транспортировании угля, породы и других твёрдых материалов крупных и средних фракций, на предприятиях не опасных по газу (метану). Корпус из стали обеспечивает повышенную ударопрочность и износостойкость, в связи с чем, он рекомендован для применения в жёстких условиях эксплуатации.

Сертификат соответствия № ЕАЭС RU С-RU.AM03.B.00619/19 от 15.03.2019г.

2. Принцип действия.

В основе изделия – электронный датчик наклона. Данный принцип устройства позволяет до минимума сократить механические составляющие, обеспечивает высокую надёжность и долговечность изделия.

При воздействии материала на корпус датчика происходит отклонение датчика от вертикального положения. При отклонении от вертикальной оси на угол, превышающий 30°, происходит изменение логического сигнала датчика.

3. Технические характеристики.

Угол срабатывания	30°
Тип контакта	Нормально замкнутый (NC)
Диапазон рабочих напряжений, Ураб.	20...250В АС / 20...320В DC
Рабочий ток, Iраб.	25...500 мА
Остаточный ток, Ixx	≤1,7 мА
Максимальный ток, Imax при t=20мс	1,5А f=0,5 Гц
Падение напряжения при Iраб., Ud	≤5 В
Комплексная защита	Есть
Диапазон рабочих температур	-45°С...+65°С
Материал корпуса	Сталь 45
Масса	1,1 кг
Присоединение	Кабель 2х0,34мм; L=2 м.*
Степень защиты по ГОСТ 14254-2015	IP67

* - 2м. – стандартная длина кабеля. По заказу потребителя датчик может быть укомплектован кабелем другой длины.

4. Комплектность поставки:

Датчик	- 1 шт.
Паспорт (на каждый датчик в транспортной таре)	- 1 шт.
Комплект удлинителей из 3 шт.	- 1 компл.

5. Указание мер безопасности.

5.1. Все подключения к датчику производить при отключенном напряжении питания.

5.2. По способу защиты от поражения электрическим током датчики соответствуют классу 0 по ГОСТ ИЕС 61140-2012.

6. Способ установки.

Датчик подвешивается вертикально в перегрузочную точку конвейера, бункера, или другие емкости вне зоны падения материала. При контроле материала средних и мелких фракций, рекомендуется использовать удлинитель-лопатку. При контроле крупных фракций рекомендуется использовать удлинитель-шток.

7. Правила хранения и транспортирования.

7.1. Условия хранения в складских помещениях:

Температура	+5°C...+35°C.
Влажность, не более	85%.

7.2. Условия транспортирования:

Температура	-50°C...+50°C.
Влажность	до 98% (при +35°C).
Атмосферное давление	84,0...106,7 кПа.

8. Гарантийные обязательства.

Гарантийный срок 24 месяца со дня ввода в эксплуатацию, но не более 36 месяцев со дня отгрузки потребителю при условии соблюдения правил транспортирования, хранения, монтажа, эксплуатации.

Изделия принимаются на рассмотрение по гарантии при наличии рекламационного Акта, этикетки и (или) паспорта.

9. Свидетельство о приёмке.

Датчик соответствует техническим условиям ВТИЮ.3428.026-2016 ТУ и признан годным к эксплуатации.

Примечание:

Изготовитель оставляет за собой право внесения несущественных изменений конструкции не влияющих на эксплуатационные характеристики.

Дата выпуска _____

Представитель ОТК _____ МП

Схемы подключения

Схема подключения активной нагрузки



Схема подключения индуктивной нагрузки



Параметры диода VD1:
 $I_{пр.} \geq 1A$; $U_{обр.} \geq 400B$
 (напр. диод 1N4007)

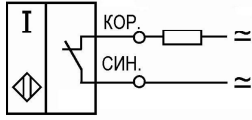
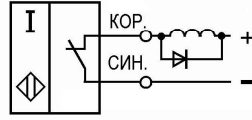
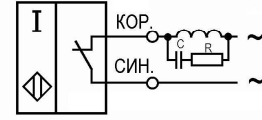

$R = 33 \text{ Ом}$, $1Bт$;
 $C = 0,1 \text{ мкФ}$, 630 В типа К73-

Габаритный чертеж

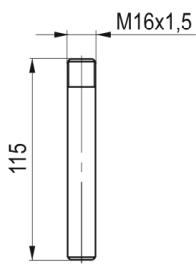
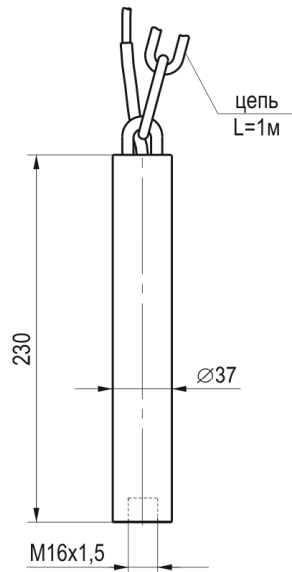

Удлинитель - Шток

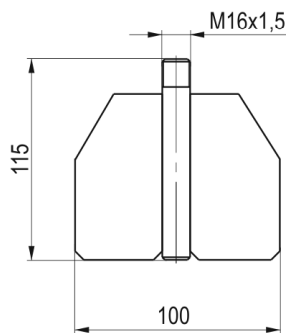

Удлинитель - Лопатка №1

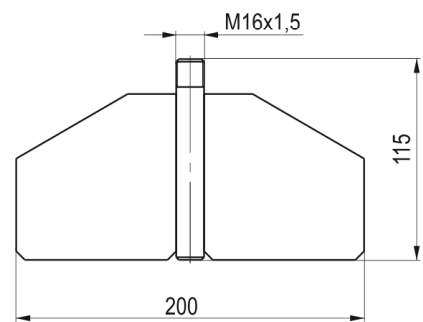

Удлинитель - Лопатка №2